

KK	Қолдану туралы нұсқаулары	2
RU	Инструкция по эксплуатации	19

# USER MANUAL

Кір жуғыш машина  
Стиральная машина

ZWY 50904WA

**ZANUSSI**

<http://rembitteh.ru/>

## Содержание

Сведения по технике безопасности_ _ _ 19	Параметры_ _ _ _ _ _ _ _ _ _ _ _ _ _ _ 26
Указания по безопасности_ _ _ _ _ _ _ 20	Перед первым использованием_ _ _ _ _ 27
Описание изделия_ _ _ _ _ _ _ _ _ _ _ 22	Ежедневное использование_ _ _ _ _ _ _ 27
Описание панели управления _ _ _ _ _ 22	Полезные советы _ _ _ _ _ _ _ _ _ _ _ 30
Таблица программ_ _ _ _ _ _ _ _ _ _ _ 23	Уход и очистка_ _ _ _ _ _ _ _ _ _ _ _ 31
Показатели потребления_ _ _ _ _ _ _ 25	Поиск и устранение неисправностей_ _ 33
Режимы_ _ _ _ _ _ _ _ _ _ _ _ _ _ _ _ 25	Технические данные_ _ _ _ _ _ _ _ _ 35

Право на изменения сохраняется.

## Сведения по технике безопасности

Перед установкой и эксплуатацией прибора внимательно ознакомьтесь с приложенным руководством.

Производитель не несет ответственность за травмы и повреждения, полученные/вызванные неправильной установкой и эксплуатацией. Позаботьтесь о том, чтобы данное руководство было у Вас под рукой на протяжении всего срока службы прибора.

### Безопасность детей и лиц с ограниченными возможностями

- Данный прибор может эксплуатироваться детьми старше 8 лет и лицами с ограниченными физическими, сенсорными или умственными способностями и с недостаточным опытом или знаниями только при условии нахождения под присмотром лица, отвечающего за их безопасность, или после получения соответствующих инструкций, позволяющих им безопасно эксплуатировать электроприбор и дающих им представление об опасности, сопряженной с его эксплуатацией.
- Не позволяйте детям играть с прибором.
- Храните все упаковочные материалы вне досягаемости детей.
- Храните все средства для стирки вне досягаемости детей.
- Не подпускайте детей и домашних животных к прибору, когда его дверца открыта.

- Очистка и доступное пользователю техническое обслуживание не должно производиться детьми без присмотра.

## Общие правила техники безопасности

- Не изменяйте параметры данного прибора.
- Соблюдайте максимально допустимую загрузку в 5,5 кг (см. Главу «Таблица программ»).
- Рабочее давление воды (минимальное и максимальное) должно находиться в пределах 0,5 бар (0,05 МПа) и 8 бар (0,8 МПа).
- Вентиляционные отверстия в днище (если они предусмотрены конструкцией) не должны перекрываться ковровым покрытием.
- При подключении прибора к водопроводу должны использоваться новые поставляемые с ним комплекты шлангов. Использовать старые комплекты шлангов нельзя.
- В случае повреждения шнура питания во избежание несчастного случая он должен быть заменен изготовителем, авторизованным сервисным центром или специалистом с равнозначной квалификацией.
- Перед выполнением операций по чистке и уходу выключите прибор и извлеките вилку сетевого шнура из розетки.
- Не используйте для очистки прибора подаваемую под давлением воду или пар.
- Протирайте прибор мягкой влажной тряпкой. Используйте только нейтральные моющие средства. Не используйте абразивные средства, царапающие губки, растворители или металлические предметы.

## Указания по безопасности

### Установка

- Удалите всю упаковку и вывинтите транспортировочные болты.
- Сохраните транспортировочные болты. Перед следующим перемещением

прибора Вам будет необходимо заблокировать барабан.

- Прибор имеет большой вес: не забывайте о мерах предосторожности при его перемещении. Обязательно используйте защитные перчатки.

- Не устанавливайте и не подключайте прибор, если он имеет повреждения.
- Следуйте приложенным к прибору инструкциям по его установке.
- Не устанавливайте и не эксплуатируйте прибор в помещениях с температурой ниже 0°C или в местах, где он может оказаться под действием атмосферных условий.
- Убедитесь, что пол на месте установки прибора ровный, прочный, чистый и не боится нагрева.
- Не устанавливайте прибор там, где его дверцу будет невозможно полностью открыть.
- Убедитесь, что между днищем прибора и полом имеется достаточная вентиляция.
- Для обеспечения необходимого пространства между прибором и ковровым покрытием отрегулируйте высоту ножек прибора.
- Не устанавливайте прибор там, где его крышку будет невозможно полностью открыть.

### Подключение к электросети

- Прибор должен быть заземлен.
- Включайте прибор только в установленную надлежащим образом электророзетку с защитным контактом.
- Убедитесь, что параметры электропитания, указанные на табличке с техническими данными, соответствуют параметрам электросети. В противном случае вызовите электрика.
- Не пользуйтесь тройниками и удлинителями.
- Следите за тем, чтобы не повредить вилку и сетевой кабель. В случае необходимости замены сетевого шнура она должна быть выполнена нашим авторизованным сервисным центром.
- Вставляйте вилку сетевого кабеля в розетку только во конце установки прибора. Убедитесь, что после установки имеется доступ к вилке.
- Не беритесь за кабель электропитания или за его вилку мокрыми руками.
- Для отключения прибора от электросети не тяните за кабель электропитания. Всегда беритесь за саму вилку.
- Только для Великобритании и Ирландии: Прибор оснащен вилкой, рассчитанной на ток 13 А. При замене

предохранителя в вилке электропитания следует использовать предохранитель 13 А ASTA (BS 1362).

- Данный прибор соответствует директивам Е.Е.С.

### Подключение к водопроводу

- Следите за тем, чтобы не повредить шланги для воды.
- Перед подключением прибора к новым или давно не использовавшимся трубам дайте воде стечь, пока она не станет чистой.
- Перед первым использованием прибора убедитесь в отсутствии протечек.

### Эксплуатация



#### ВНИМАНИЕ!

Существует риск травмы, поражения электрическим током, пожара, получения ожогов или повреждения прибора.

- Используйте прибор только в жилых помещениях.
- Следуйте правилам по безопасному обращению, приведенным на упаковке моющего средства.
- Не кладите на прибор, рядом с ним или внутрь него легковоспламеняющиеся материалы или изделия, пропитанные легковоспламеняющимися веществами.
- Удостоверьтесь, что из белья извлечены все металлические предметы.
- Не помещайте под прибор контейнер для сбора воды на случай возможной ее протечки. Чтобы узнать, какие дополнительные принадлежности могут использоваться с Вашим прибором, обратитесь в авторизованный сервисный центр.

### Утилизация



#### ВНИМАНИЕ!

Существует опасность травмы или удушья.

- Отключите прибор от электросети.
- Отрежьте и утилизируйте кабель электропитания.
- Удалите защелку дверцы, чтобы предотвратить риск ее заклинивания при

## Описание изделия

### Обзор прибора

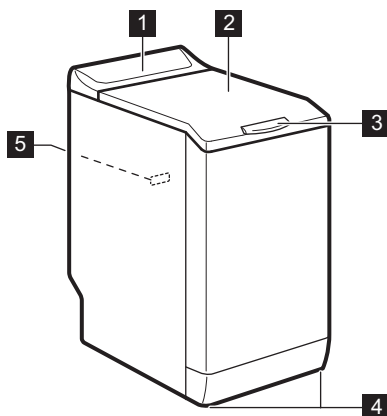

- 1 Панель управления
- 2 Крышка
- 3 Ручка крышки
- 4 Ножки для выравнивания прибора
- 5 Табличка с техническими данными

## Описание панели управления

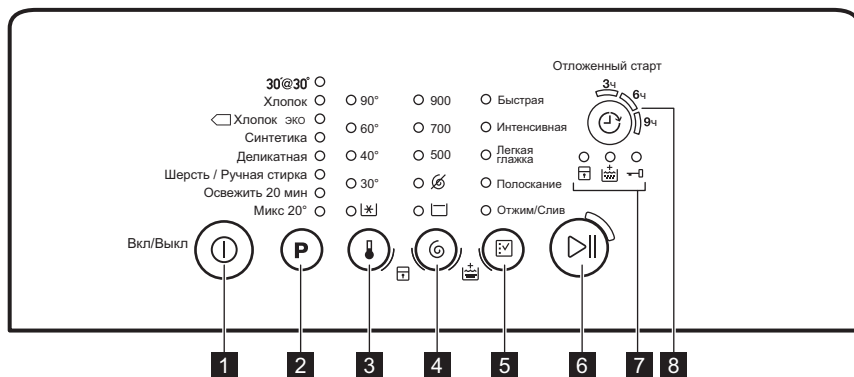

- 1 Кнопка «Вкл/Выкл» [ж] (ВКЛ/ВЫКЛ)
- 2 Сенсорное поле выбора программы P
- 3 Сенсорное поле выбора температуры [ж]
- 4 Сенсорное поле выбора отжима [ж]
- 5 Сенсорное поле выбора функций [ж]
- 6 Сенсорное поле «Пуск/Пауза» [ж]

- 7 Индикаторы:  
 Индикатор функции «Защита от детей» [ж]  
 Индикатор дополнительного полоскания [ж]  
 Индикатор блокировки дверцы [ж]
- 8 Сенсорное поле отсрочки пуска [ж]

**Таблица программ**

Программа Диапазон температур	Максимальная загрузка Максимальная скорость отжима	Описание программы (Тип загрузки и степень загрязненности)
30' @ 30° 30°C	2 кг 700 об/мин	Очень короткий цикл для <b>изделий из синтетики и деликатных вещей, которые имеют легкую загрязненность</b> или для вещей, которые требуется освежить.
Хлопок 90°C – Холодная стирка	5,5 кг 900 об/мин	<b>Белый и цветной хлопок.</b> Обычное и легкое загрязнение.
 Хлопок Эко <sup>1)</sup> 60°C – 40°C	5,5 кг 900 об/мин	<b>Белый и нелиняющий цветной хлопок.</b> Обычная загрязненность. Энергопотребление при этом уменьшается, а продолжительность программы стирки увеличивается.
Синтетика 60°C – Холодная стирка	2,5 кг 900 об/мин	<b>Изделия из синтетических или смесовых тканей.</b> Обычная загрязненность.
Деликатная 40°C – стирка в холодной воде	2,5 кг 900 об/мин	<b>Деликатные ткани, например, из акрила, вискозы и полиэстера.</b> Обычная загрязненность.
Шерсть/Ручная стирка 40°C – стирка в холодной воде	1 кг 900 об/мин	<b>Для шерстяных изделий, пригодных для машинной стирки, а также для шерстяных изделий, подлежащих ручной стирке, и изделий из деликатных тканей, имеющих на этикетке символ «Ручная стирка».<sup>2)</sup></b>
Освежить 20 мин 40°C – 30°C	1 кг 900 об/мин	Очень короткий цикл для <b>изделий из хлопка из синтетики, которые имеют легкую загрязненность</b> или были ношены только один раз.

Программа Диапазон температур	Максимальная загрузка Максимальная скорость отжима	Описание программы (Тип загрузки и степень загрязненности)
Микс 20° 20°C	3 кг 900 об/мин	Специальная программа для стирки тканей из хлопка, синтетики и смесовых синтетических тканей невысокой загрязненности. Выбирайте данную программу для снижения энергопотребления. Для обеспечения хороших результатов стирки убедитесь, что средство для стирки рассчитано на стирку при низкой температуре. <sup>3)</sup>

1) Энергосберегающая программа для хлопка Программа с температурой 60°C и загрузкой 5,5 кг является эталонной программой для расчета данных, указанных на табличке энергопотребления в соответствии со стандартом ЕЕС 92/75. Выбор этой программы обеспечивает хорошие результаты стирки и уменьшает потребление электроэнергии. Продолжительность программы стирки при этом увеличивается.

2) В ходе этого цикла барабан медленно вращается, обеспечивая щадящую стирку. Может показаться, что барабан не вращается или вращается ненадлежащим образом. Такое поведение является для прибором нормальным.

3) Ни один индикатор температуры при этом не горит.

### Совместимость программных функций

Программа				Бы стр ая 1)	Ин тен сив ная	Лег кая гла жка	Поло скан ие	Отжим/ Слив		
30' @ 30°	■	■					■	■	■	
Хлопок	■	■	■	■	■	■	■	■	■	■
Хлопок Эко	■	■	■	■			■	■	■	■
Синтетика	■	■	■	■	■	■	■	■	■	■
Деликатная	■	■	■	■	■		■	■	■	■
Шерсть/Ручная стирка	■	■	■				■	■	■	
Освежить 20 мин	■	■	■				■	■	■	
Микс 20°	■	■	■		■		■	■	■	

1) При выборе данной функции рекомендуется уменьшить загрузку белья. Полная загрузка прибора возможна, однако качество стирки при этом может оказаться неудовлетворительным. Рекомендуемая загрузка: хлопок: 2,75 кг, синтетика и вещи, требующие бережного обращения: 1,5 кг.

## Показатели потребления



Приведенные в таблице данные являются ориентировочными. Они могут меняться в зависимости от количества и типа белья, температуры воды и окружающей температуры.

Программы	Загрузка (кг)	Потребление электроэнергии (кВт·ч)	Потребление воды (в литрах)	Приблизительная продолжительность программы (в минутах)
Хлопок 60°C	5,5	1,15	58	133
«Энергосберегающая программа для хлопка» при 60°C <sup>1)</sup>	5,5	0,96	47	214
Хлопок 40°C	5,5	0,70	58	131
Синтетика 40°C	2,5	0,55	46	102
Деликатные ткани, 40°C	2,5	0,55	46	90
Шерсть / Ручная стирка 30°C	1	0,35	52	56

<sup>1)</sup> «Энергосберегающая программа для хлопка» при 60°C и загрузке 5,5 кг является эталонной программой для расчета данных, указанных на табличке энергопотребления в соответствии со стандартом EEC 92/75.

В отключенном состоянии (Вт)	При оставлении во включенном состоянии (Вт)
0,48	0,48

Информация, приведенная в таблице выше, соответствует постановлению еврокомиссии EC 1015/2010 введении в действие директивы 2009/125/ЕС.

## Режимы

### Температура

С помощью этой функции можно изменить температуру по умолчанию.

Индикатор = холодная вода.

При этом загорится индикатор заданной температуры.

### Отжим

С помощью этой функции можно изменить скорость отжима по умолчанию.

При этом загорится индикатор заданной скорости.

### Дополнительные функции отжима:

#### Без отжима

- Используйте эту функцию для пропуска всех этапов отжима. Доступен только этап слива воды.
- Загорится соответствующий индикатор.
- Используйте данную функцию для очень деликатных тканей.
- Для некоторых программ стирки на этапе полоскания используется больший объем воды.

#### Остановка с водой в баке



- Используйте эту функцию для предотвращения образования складок на белье.
- Загорится соответствующий индикатор.
- По завершении программы в барабане остается вода.
- Барабан регулярно совершает вращения для предотвращения образования складок на белье.
- Крышка остается заблокированной. Чтобы разблокировать крышку, необходимо слить воду.



Для слива воды см. Раздел «По окончании программы».

## Быстрая

С помощью этой функции можно уменьшить продолжительность программы.

Используйте эту функцию для стирки легко загрязненных вещей или для того, чтобы освежить чистые вещи.

Загорится соответствующий индикатор.

## Интенсивная

С помощью этой функции можно выстирать крайне загрязненное белье.

При выборе этой функции цикл стирки длится дольше обычного.

Загорится соответствующий индикатор.

## Легкая глажка

Прибор тщательно стирает и отжимает белье для предотвращения образования складок.

Прибор уменьшает скорость отжима, использует больше воды и адаптирует продолжительность программы к типу белья.

## Параметры

### Дополнительное полоскание

С помощью этой функции можно включить постоянное дополнительное полоскание при установке новой программы.

Загорится соответствующий индикатор.

## Полоскание

С помощью этого режима можно произвести только заключительное полоскание из выбранной программы стирки.

В случае выбора функции

«Дополнительное полоскание» () прибор добавляет два или более полосканий.

Загорится соответствующий индикатор.

## Отжим/Слив

С помощью этого режима можно произвести отжим и слив.

Этап отжима подходит к заданной программе стирки.



При установке режима «Без отжима» () прибор выполнит только слив.

## Отсрочка пуска

С помощью этой функции можно отсрочить запуск программы на 9, 6 или 3 часа.

При этом загорится индикатор заданного значения.

## Дополнительное полоскание

С помощью этой функции можно добавить в программу стирки фазу дополнительного полоскания.

Используйте данную функцию в случае аллергии на средства для стирки или если вода в вашем регионе отличается мягкостью.



Загорится соответствующий индикатор. <sup>1</sup>



- Чтобы **включить/выключить** этот режим, одновременно нажмите и удерживайте и до тех пор, пока **не загорится/отключится** индикатор .

<sup>1</sup> Включение данного режима описано в Главе «Настройки».

## Защита от детей

С помощью этой функции можно заблокировать панель управления от детей.

- Чтобы **включить/выключить** этот режим, одновременно нажмите и удерживайте  и  до тех пор, пока **не загорится/отключится** индикатор .

Включите данный режим после нажатия на кнопку : кнопки заблокируются (кроме кнопки .

-  Режим остается включенной и после выключения прибора.

## Перед первым использованием

1. Поместите небольшое количество моющего средства в отсек для этапа стирки.
2. Не загружая в прибор одежды, выберите и запустите программу для

## Звуковая сигнализация

Звуковые сигналы подаются в следующих случаях:

- работа программы завершена;
  - в случае неисправности прибора.
- Для **выключения/включения** звуковой сигнализации одновременно нажмите кнопки **P** и  и удерживайте их в течение 4 секунд.

-  При обнаружении неисправности звуковые сигналы будут подаваться даже в случае их отключения.

## Ежедневное использование



### ВНИМАНИЕ!

См. главы, содержащие Сведения по технике безопасности.

### Загрузка белья

1. Откройте крышку прибора.
2. Нажмите на кнопку **A**. Автоматически откроется барабан.
3. Поместите белье в барабан по одной вещи за раз.
4. Перед загрузкой встряхните каждое загружаемое изделие. Не превышайте норму загрузки при укладке белья в барабан.
5. Закройте барабан и крышку.

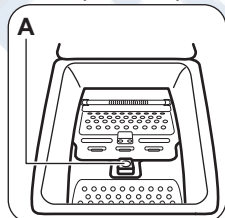

### ОСТОРОЖНО!

Перед тем, как закрыть крышку прибора, убедитесь, что барабан закрыт как следует.

### Добавление средства для стирки и добавок

Отмерьте количество средства для стирки и кондиционера для ткани.

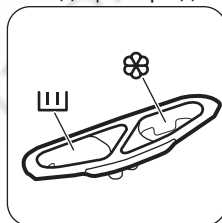

### Отделения дозатора моющих средств



Отсек средства для стирки, используемого на этапе стирки.



Отделение для жидких добавок (кондиционера для тканей, средства для подкрахмаливания).

**ОСТОРОЖНО!**

Не превышайте уровень **MAX**.

**Включение прибора**

Для включения или выключения прибора нажмите и удерживайте несколько секунд кнопку

При включении прибора выдается звуковой сигнал. Прибор выполняет анимацию запуска. Анимация быстро показывает каждую программу стирки, значение температуры по умолчанию и настройки отжима.

**Выбор программы**

1. Коснитесь кнопки выбора программ **P** и выберите программу:
  - Индикатор кнопки медленно мигает.
2. В случае необходимости измените температуру и скорость отжима или включите доступные функции. При включении функции загорается ее индикатор.



При ошибочной установке трижды мигает красный индикатор кнопки

**Запуск программы без отсрочки пуска**

Коснитесь кнопки

- Индикатор кнопки загорится, перестав мигать.
- Произойдет запуск программы, крышка заблокируется и загорится индикатор



В начале цикла стирки на короткое время может включиться сливной насос.

**Запуск программы с отсрочкой пуска**

Пуск программы можно отсрочить на 9, 6 или 3 часа.

1. Коснитесь кнопки , чтобы выбрать требуемое значение отсрочки. При этом загорится индикатор заданного значения отсрочки.

2. Коснитесь кнопки :
  - Прибор начнет обратный отсчет времени.
  - По окончании обратного отсчета произойдет автоматический запуск программы.



Отменить или изменить настройку отсрочки пуска можно только до касания кнопки

После касания кнопки можно только отменить отсрочку.

Для отмены отсрочки пуска:

1. Коснитесь кнопки , чтобы перевести прибор в режим паузы.
2. Однократным касанием кнопки добейтесь выключения индикатора отсрочки.

Снова коснитесь кнопки требуемое количество раз, чтобы сразу же запустить программу.

**Прерывание программы и изменение выбранных функций**

Допускается изменение только ограниченного ряда функций до того, как они будут запущены.

1. Коснитесь . Индикатор кнопки замигает.
2. Внесите изменения в функции.
3. Снова нажмите на . Выполнение программы будет продолжено.

**Отмена программы**

1. Нажмите кнопку на несколько секунд, чтобы отменить программу и отключить прибор.
2. Чтобы включить прибор, еще раз нажмите ту же кнопку. Теперь можно выбрать новую программу стирки.



Прибор не сливает воду. Оставшаяся в барабане вода может быть использована для следующего цикла.

### Открытие крышки

Во время выполнения программы или отсчета времени при отсрочке пуска крышка прибора остается заблокированной. При этом светится индикатор



### ОСТОРОЖНО!

Если температура или уровень воды в барабане слишком высоки, крышку нельзя будет открыть.

**Для того, чтобы открыть крышку в течение первых минут цикла или при выполнении отсрочки пуска:**

1. Коснитесь кнопки , чтобы перевести прибор в режим паузы.
2. Подождите несколько минут, пока не погаснет индикатор <sup>1</sup>.
3. Крышку можно открыть.
4. Закройте крышку и снова коснитесь кнопки . Выполнение программы или (отсчета времени отсрочки пуска) продолжится.

### По окончании программы

- Прибор автоматически завершит работу.
- Будет выдан звуковой сигнал (если он включен).
- Индикатор кнопки погаснет.
- Замигает индикатор блокировки крышки (когда идет разблокировка крышки), который затем погаснет.
- Крышку можно открыть.
- Выньте белье из прибора. Убедитесь, что барабан пуст.
- Нажмите кнопку на несколько секунд, чтобы отключить прибор.
- Закройте водопроводный вентиль.

- Оставьте крышку приоткрытой для предотвращения образования плесени и неприятных запахов.

**Программа стирки завершена, но в барабане осталась вода.**

- Барабан регулярно совершает вращения для предотвращения образования складок на белье.
- Индикатор мигает, напоминая о необходимости слить воду.
- Включен индикатор блокировки крышки . Индикатор кнопки мигает. Крышка остается заблокированной.
- Чтобы открыть крышку, необходимо слить воду.

### Слив воды:

1. Для слива воды.
  - Нажмите на кнопку . Прибор произведет слив воды и отжим на максимальной допустимой для выбранной программы стирки скорости.
  - Также можно нажать на кнопку и изменить скорость отжима, а затем нажать на кнопку . Прибор произведет слив воды и отжим. При установке прибор выполнит только слив.
2. Через несколько минут по окончании программы индикатор блокировки крышки погаснет, и крышку можно будет открыть.
3. Нажмите кнопку на несколько секунд, чтобы отключить прибор.



Прибор автоматически произведет слив воды и отжим приблизительно через 18 часов (за исключением программ стирки шерстяных изделий).

### Функция «АВТООТКЛЮЧЕНИЕ»

Функция «АВТООТКЛЮЧЕНИЕ» автоматически выключает прибор для снижения потребления электроэнергии. Все индикаторы гаснут, когда:

- Прибор не используется в течение 5 минут перед нажатием .

<sup>1</sup> Индикатор указывает, когда можно открыть крышку.

Нажмите на кнопку ①, чтобы включить прибор вновь.

- Спустя пять минут после окончания программы стирки.

Нажмите на кнопку ①, чтобы включить прибор вновь.

Если требуется задать новую программу, нажмите на кнопку **P**.

## Полезные советы

### Загрузка белья

- Разделите белье на: белое белье, цветное белье, синтетику, тонкое деликатное белье и изделия из шерсти.
- Следуйте инструкциям, приведенным на ярлыках вещей с информацией по уходу за ними.
- Не стирайте одновременно белое и цветное белье.
- Некоторые цветные вещи могут обесцветиться при первой стирке. Рекомендуется стирать их отдельно при первой стирке.
- Застегните наволочки, закройте молнии, зацепите крючки, защелкните кнопки. Завяжите ремешки.
- Выньте из карманов все их содержимое и расправьте вещи.
- Выверните многослойные изделия, изделия из шерсти и вещи с аппликациями.
- Выведите стойкие пятна.
- При помощи специального средства для стирки отстирайте сильно загрязненные места.
- Соблюдайте осторожность при обращении с занавесками. Удалите крючки или поместите занавески в мешок для стирки или наволочку.
- Не стирайте в приборе белье с необработанными краями или с разрезами. Помещайте небольшие вещи и деликатные вещи (например, бюстгалтеры с косточками, ремни, колготки и т.д.) в мешок для стирки.
- При крайне малой загрузке на этапе отжима возможен дисбаланс. В этом случае вручную распределите вещи в барабане и снова запустите этап отжима.

### Стойкие пятна

Вода и средство для стирки могут не справиться с некоторыми пятнами.

Такие загрязнения рекомендуется удалять до загрузки одежды в прибор.

В продаже имеются специализированные средства для выведения пятен. Используйте пятновыводители, подходящие к конкретному типу пятен и ткани.

### Средства для стирки и добавки

- Используйте только средства для стирки и добавки, предназначенные специально для стиральных машин:
  - стиральные порошки для всех типов тканей,
  - стиральные порошки для изделий из деликатных тканей (макс. температура 40°C) и шерсти,
  - жидкие моющие средства, предпочтительные для низкотемпературных программ стирки (макс. температура 60°C) для всех типов тканей или специально предназначенные для стирки только шерстяных изделий.
- Не смешивайте разные средства для стирки.
- В целях сохранения окружающей среды не используйте средства для стирки в количествах, превышающих необходимые.
- Следуйте инструкциям, приведенным на упаковке данных средств.
- Выбирайте средства, подходящие для типа и цвета конкретной ткани, температуры программы стирки и уровня загрязненности.
- Если в приборе отсутствует дозатор средства для стирки с заслонкой, добавляйте жидкие средства для стирки при помощи дозирующего шарика (поставляемого производителем средства для стирки).

## Рекомендации по экологичному использованию

- при стирке белья обычной загрязненности выбирайте программу стирки, не включающую цикл предварительной стирки;
- всегда запускайте программу стирки при максимальной загрузке белья;
- при необходимости используйте пятновыводитель и выбирайте программу с более низкой температурой стирки;
- для того, чтобы правильно выбрать нужное количество средства для стирки, узнайте, какова жесткость воды в Вашей водопроводной сети.

## Жесткость воды

Если вода в Вашем регионе имеет высокую или среднюю жесткость, рекомендуется использовать предназначенные для стиральных машин смягчители для воды. В регионах, где вода имеет низкую жесткость, использование смягчителя для воды не требуется.

Чтобы узнать уровень жесткости воды в Вашем регионе обратитесь местную службу контроля водоснабжения.

Используйте нужное количество смягчителя воды. Следуйте инструкциям, приведенным на упаковке данных средств.

## Уход и очистка



### ВНИМАНИЕ!

См. Главы, содержащие Сведения по технике безопасности.

### Очистка наружных поверхностей

Для очистки прибора используйте только теплую воду с мылом. Насухо вытрите все поверхности.



### ОСТОРОЖНО!

Не используйте составы на основе спирта, растворителей или химических веществ.

### Удаление накипи

Если вода в Вашем регионе имеет высокую или среднюю жесткость, рекомендуется использовать предназначенные для стиральных машин средства для удаления накипи.

Регулярно проверяйте состояние барабана, во избежание образования накипи и частичек ржавчины.

Для удаления частиц ржавчины используйте только специальные средства для стиральной машины. Данную операцию следует производить отдельно от стирки белья.



Всегда следуйте инструкциям, приведенным на упаковке данных средств.

### «Профилактическая стирка»

При использовании программ стирки при низкой температуре в барабане могут задерживаться остатки средства для стирки. Регулярно проводите профилактическую стирку. Для этого:

- Выньте белье из барабана.
- Выберите программу стирки хлопка с максимальной температурой с небольшим количеством моющего средства.

### Уплотнитель крышки

Регулярно осматривайте уплотнитель. При необходимости производите его очистку при помощи лосьона на основе нашатырного спирта, не допуская образования царапин на поверхности уплотнителя.



Всегда следуйте инструкциям, приведенным на упаковке данных средств.

### Очистка дозатора моющего средства

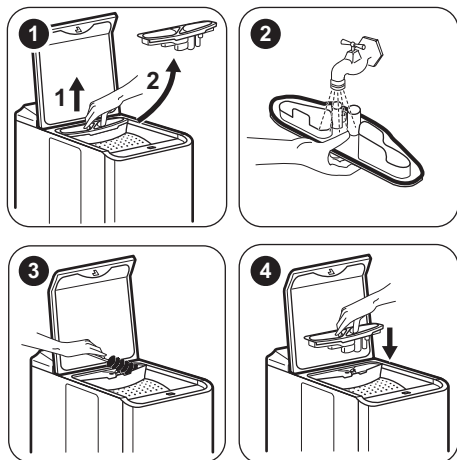

### Чистка фильтра сливного насоса

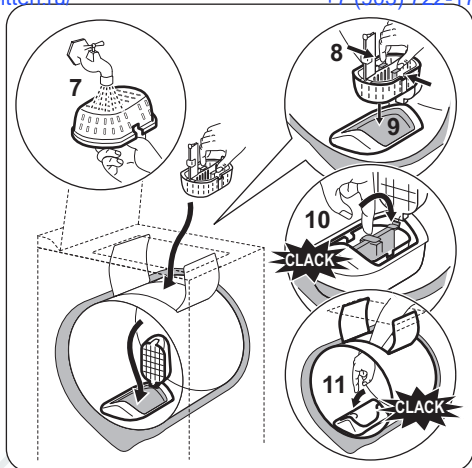
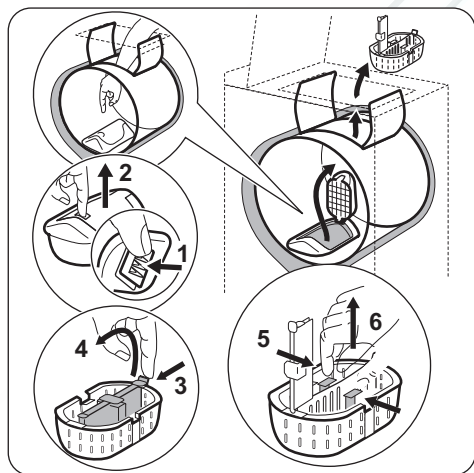

### Очистка наливного шланга и фильтра клапана

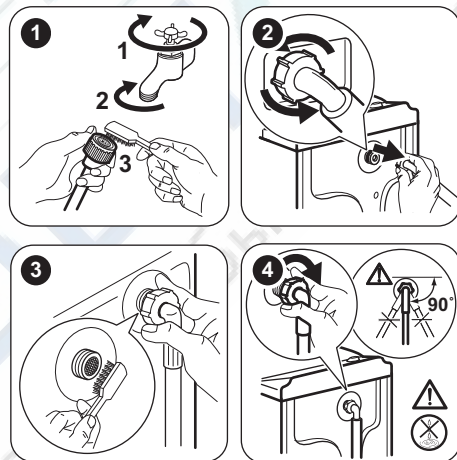

### Меры против замерзания

Если прибор установлен в месте, где температура может опускаться ниже 0°C, удалите из наливного шланга и сливного насоса оставшуюся там воду.



Если требуется произвести аварийный слив воды, воспользуйтесь этой же процедурой.

1. Выньте вилку сетевого кабеля из розетки.
2. Закройте водопроводный вентиль и отсоедините наливной шланг.
3. Снимите сливной шланг с раковины или трубы.
4. Поместите концы сливного и наливного шлангов в контейнер. Дайте воде стечь из обоих шлангов.
5. Вставьте вилку сетевого кабеля в розетку и снова включите прибор.
6. Выберите любую программу стирки одновременно с режимом «Слив и

отжим» и дайте ей проработать до конца.

7. Выключите прибор нажатием на кнопку .
8. Выньте вилку сетевого шнура прибора из розетки.

**ВНИМАНИЕ!**

Перед тем, как вновь использовать прибор, убедитесь, что температура превышает 0°C. Производитель не несет ответственность за ущерб, вызванный воздействием низких температур.

## Поиск и устранение неисправностей

**ВНИМАНИЕ!**

См. Главы, содержащие Сведения по технике безопасности.





**Введение**

Прибор не запускается или останавливается во время работы.

Сначала попытайтесь найти решение проблемы (см. Таблицу). Если решение не найдено, обратитесь в авторизованный сервисный центр.

В случае определенных неисправностей выдаются звуковые сигналы. Мигает

**красный** индикатор кнопки , а также загорается один из индикаторов, обозначая код неисправности:

-  - Вода не поступает в прибор как следует.
-  - Прибор не сливает воду.
-  - Крышка прибора или барабана открыта или не закрыта как следует. Просьба проверить обе крышки!
- Индикатор кнопки  мигает 11 раз **красным цветом** и 1 (или 2 или 3) раз(а) желтым: работа электросети нестабильна. Дождитесь стабилизации электросети.

**ВНИМАНИЕ!**

Перед выполнением проверок выключите прибор.



Неисправность	Возможное решение
Программа не запускается.	<ul style="list-style-type: none"> <li>• Убедитесь, что вилка сетевого шнура вставлена в розетку электропитания.</li> <li>• Убедитесь, что крышка прибора и дверца барабана как следует закрыты.</li> <li>• Убедитесь, что предохранитель на электрощите не поврежден.</li> <li>• Убедитесь, что кнопка «Пуск/Пауза» была нажата.</li> <li>• Если задана функция «Отсрочка пуска», отмените отсрочку или дождитесь окончания обратного отсчета.</li> <li>• Отключите функцию «Защита от детей», если она включена.</li> </ul>
В прибор не поступает как следует вода.	<ul style="list-style-type: none"> <li>• Убедитесь, что водопроводный кран открыт.</li> <li>• Убедитесь, что давление в водопроводной сети не понижено. Для получения сведений об этом обратитесь в местную службу водоснабжения.</li> <li>• Убедитесь, что водопроводный кран не засорен.</li> <li>• Убедитесь, что фильтр наливного шланга и фильтр клапана не засорены. См. Главу «Уход и очистка».</li> <li>• Убедитесь, что наливной шланг не перекручен и не передавлен.</li> <li>• Убедитесь, что наливной шланг подключен правильно.</li> </ul>
Прибор не сливает воду.	<ul style="list-style-type: none"> <li>• Убедитесь, что сливная труба не засорена.</li> <li>• Убедитесь, что сливной шланг не перекручен и не передавлен.</li> <li>• Убедитесь, что сливной шланг подключен правильно.</li> <li>• Если была выбрана программа без использования слива, выберите функцию слива.</li> <li>• Если использовалась функция, в результате работы которой по окончании которой в барабане остается вода, воспользуйтесь программой «Слив».</li> <li>• Если приведенные выше решения не дают результата, обратитесь в авторизованный сервис-центр (поскольку фильтр сливного насоса может быть засорен).</li> </ul>
Отжим не используется или цикл стирки длится дольше, чем обычно.	<ul style="list-style-type: none"> <li>• Распределите вещи в барабане вручную и снова запустите этап отжима. Эта проблема может быть вызвана разбалансировкой.</li> <li>• Задайте функцию отжима.</li> <li>• Если использовалась функция, в результате работы которой по окончании которой в барабане остается вода, воспользуйтесь программой «Слив».</li> <li>• Если приведенные выше решения не дают результата, обратитесь в авторизованный сервис-центр (поскольку фильтр сливного насоса может быть засорен).</li> </ul>
Вода на полу.	<ul style="list-style-type: none"> <li>• Убедитесь, что соединения шлангов герметичны, а утечки воды отсутствуют.</li> <li>• Убедитесь, что наливной шланг и сливной шланги не повреждены.</li> <li>• Убедитесь, что используется подходящее моющее средство в необходимом количестве.</li> </ul>

Неисправность	Возможное решение
Невозможно открыть крышку прибора.	<ul style="list-style-type: none"> <li>Убедитесь, что программа стирки завершена.</li> <li>Если в барабане осталась вода, выберите функцию слива или отжима.</li> </ul>
Прибор издает необычный шум.	<ul style="list-style-type: none"> <li>Убедитесь, что прибор как следует выровнен. См. Главу «Инструкции по установке».</li> <li>Убедитесь, что упаковка и/или транспортировочные болты удалены. См. Главу «Инструкции по установке».</li> <li>Добавьте в барабан еще белья. Возможно, нагрузка недостаточна велика.</li> </ul>
Прибор набирает воду и тут же производит ее слив.	<ul style="list-style-type: none"> <li>Удостоверьтесь, что сливной шланг находится в нужном положении. Возможно, конец сливного шланга расположен слишком низко. См. Главу «Инструкции по установке».</li> </ul>
Результаты стирки неудовлетворительны.	<ul style="list-style-type: none"> <li>Увеличьте количество моющего средства или используйте другое моющее средство.</li> <li>Перед стиркой используйте специальные средства для удаления стойких пятен.</li> <li>Убедитесь в правильности выбранной температуры.</li> <li>Уменьшите объем загрузки.</li> </ul>
Не удастся выбрать какой-либо режим.	<ul style="list-style-type: none"> <li>Убедитесь, что Вы нажимаете только на требуемую сенсорную кнопку/кнопки.</li> </ul>

После проверки включите прибор. Выполнение программы продолжится с того момента, на котором она была прервана.

Если неисправность появится снова, обратитесь в авторизованный сервисный центр.

Прибор выдает другие коды ошибок (мигает красный индикатор кнопки ▶||). Выключите и включите прибор. В случае повторного возникновения неисправности

обратитесь в авторизованный сервисный центр.

### Сервисное обслуживание

Мы рекомендуем использовать оригинальные запчасти.

При обращении в сервис-центр следует иметь под рукой следующую информацию. Данная информация находится на табличке с техническими данными: модель (Mod.), код изделия (PNC) (Prod.No.), серийный номер (Ser.No.).

## Технические данные

Расстояние	Ширина/Высота/Глубина/ Общая глубина	400 мм/ 890 мм/ 600 мм/ 600 мм
Подключение к электросети	Напряжение Общая мощность Предохранитель Частота	230 В 2200 Вт 10 А 50 Гц

Защита от проникновения твердых частиц и влаги обеспечивается защитной крышкой. Исключения: низковольтное оборудование не имеет защиты от влаги.		IPX4
Давление в водопроводной сети	Минимум Максимум	0,5 бар (0,05 МПа) 8 бар (0,8 МПа)
Подключение воды <sup>1)</sup>		Холодная вода
Максимальная загрузка	Хлопок	5,5 кг
Класс энергопотребления		A+
Скорость отжима	Максимум	900 об/мин

1) Присоедините наливной шланг к водопроводному крану с резьбой 3/4".

## ОХРАНА ОКРУЖАЮЩЕЙ СРЕДЫ

Материалы с символом  следует сдавать на переработку. Положите упаковку в соответствующие контейнеры для сбора вторичного сырья. Принимая участие в переработке старого электробытового оборудования, Вы помогаете защитить окружающую среду и здоровье человека. Не выбрасывайте

вместе с бытовыми отходами бытовую технику, помеченную символом . Доставьте изделие на местное предприятие по переработке вторичного сырья или обратитесь в свое муниципальное управление.

Дата производства данного изделия указана в серийном номере (serial number), где первая цифра номера соответствует последней цифре года производства, вторая и третья цифры номера – порядковому номеру недели. Например, серийный номер 11012345 означает, что изделие произведено на десятой неделе 2011 года.

Класс энергопотребления: A  
 Электролюкс Поланд Сполка з О.О.  
 улица Офиар Катыня, 5, PL-55-200 Олава  
 Польша









[www.zanussi.com/shop](http://www.zanussi.com/shop)



EAC CE

192974200-A-162014

РемБЫТ.ру  
Ремонт и установка бытовой техники